

STERLING CLUB®

# イルミネーションアロマ

## 取扱説明書

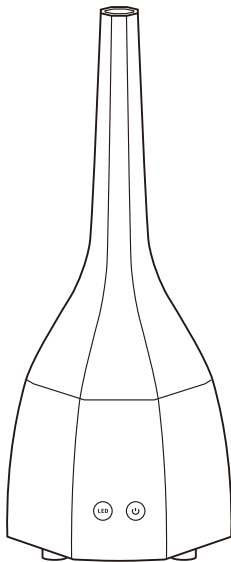

このたびは「イルミネーションアロマ」をお買い上げいただきありがとうございます。  
お使いになる前に、必ずこの取扱説明書をよくお読みの上、正しくお使いください。本書は保証書をかねておりますので、紛失しないよう大切に保管してください。誤った使用により生じた損害に関してましては、当社は一切責任を負いませんので、あらかじめご了承ください。

※商品改良のため、予告なく商品の仕様が変更されることがあります。  
※説明書本文に記載の社名や商品名・固有名詞は、各社の商標または登録商標です。

# 1 各部名称

- 1 ミストノズル
- 2 ミストノズルの矢印
- 3 本体
- 4 空気吹き出し口
- 5 LEDライト(3箇所)
- 6 満水線
- 7 水槽(タンク)
- 8 水位センサー
- 9 超音波チップ
- 10 ON/OFFスイッチ
- 11 LEDライトスイッチ
- 12 ACアダプター
- 13 ACアダプター端子

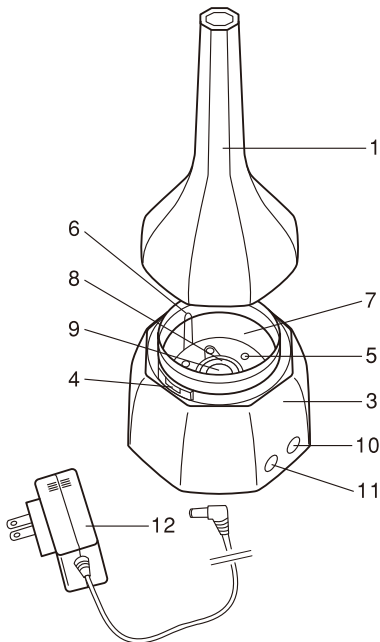

## 同梱品の確認

本体 ミストノズル ACアダプター 取扱説明書・保証書(本書)  
ラベンダー精油(1.5ml) 計量カップ

# 2 特徴

- 精油(アロマオイル)を数滴加えて、アロマテラピーをお楽しみいただけます。
- 超音波で安全快適にミストを発生させます。
- 3個のLEDライトでフルカラーのイルミネーションが楽しめます。
- ミスト量は2段階の切替が出来ます。
- ミストを発生させずにイルミネーションだけでお楽しみいただけます。
- 2時間で電源が切れる自動停止装置付き。
- 水が少なくなったら自動的に電源が切れる安全設計。

### 3 注意事項

---

お使いの前にすべての注意事項をお読みください。

本製品は安全な場所に設置してください。

- 本製品は乾いた安全な場所に設置してください。本製品は防水ではありませんので、水没させたり水をかけないでください。
- 電気製品、家具、衣料、壁などミストが当たる場所に置かないでください。
- 落下の際は直ちに電源を切ってください。
- お子様の手の届かない場所に置いてください。
- お子様や身体の不自由な方だけで使用しないでください。
- 給水前は電源プラグを抜いてください。
- 濡れた手でACアダプターや電源プラグを抜き差ししないでください。
- 水を入れずに使用しないでください。給水タンクが空になったら電源を切ってください。
- ご使用後は給水タンクに残った水を捨てて電源プラグを抜いてください。
- 水温10℃以下の冷水で使用しないでください。
- 水は毎日入れ替えてください。
- 80mlの満水線以上に水を入れしないでください。
- 計量カップを使用して給水してください。80mlの満水線以上に水を入れしないでください。
- 故障する恐れがありますので、水槽(タンク)に蛇口から直接給水しないでください。
- 故障する恐れがありますので、水槽(タンク)にアルコールその他化学薬品、腐食性の液体を入れしないでください。
- アロマテラピーの際は水槽内に精油を2～3滴入れてください。
- アロマオイルは100%天然成分の精油をご使用ください。
- 本体にアロマオイルを付着させないでください。
- 落下、転倒を防ぐため平らな場所で操作してください。
- 作動中はミストノズルを開けないでください。水がこぼれる恐れがあります。
- ミストは故意に吸入しないでください。
- ミストノズルの吹き出し口の開口部はふさがないでください。
- 移動やお手入れの際は、電源を切り電源プラグを抜いてください。
- 通電中は超音波ユニットに触らないでください。火傷の恐れがあります。
- 本製品を水その他液体に浸せないでください。
- お手入れの際、アルコールを含むものやシンナー、ベンゼンを使用しないでください。
- 本製品は家庭内での使用を目的としています。この取扱説明書の指示に従ってご使用ください。
- 異臭、異音がした時は直ちに電源を切ってください。
- 本製品を分解しないでください。
- この取扱説明書は失くさないようにしてください。

## 4 操作方法

1. ミストノズル(1)をCLOSEからOPENにずらし、持ち上げます。(図1)
2. 付属の計量カップに80mlの水を入れます。(図2)
3. 計量カップから本体水槽(タンク)(7)内に水を入れます。(図3) 満水線(6)まで入れます。(図4)

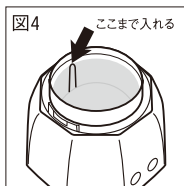
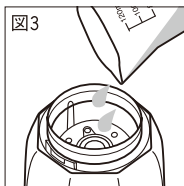
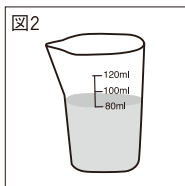
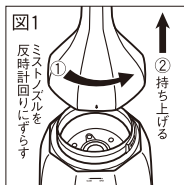

4. ミストノズル(1)の↓印を本体(3)のOPENにあわせ、CLOSEまでずらしません。  
※水平、安定した位置に置いてください。  
※本体を傾けないでください。  
※ミストや水漏れをする場合がありますので、周辺にものを置かないでください。

5. 本体裏アダプター端子(13)の保護ゴムを開け、付属のACアダプターの差し込み口を本体に差します。(図5)

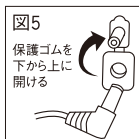

6. ACアダプターをコンセントに差し込みます。(図6)

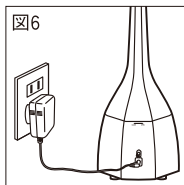

7. ON/OFF電源スイッチ(10)を押します。(図7)しばらくするとミストがミストノズルから吹き出ます。(図8)同時にLEDライトのイルミネーションが開始します。

※この時、ミストの吹き出し量は最大になっています。もう一度ON/OFF電源を押すとミスト量は最小になります。

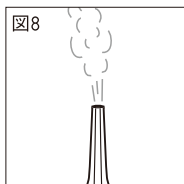

8. 電源を切る時はON/OFF電源スイッチ(10)を押してください。  
※電源は、ミスト量大 → ミスト量小 → 切 になります。
9. ミストの運転中、LEDライトスイッチ(11)を1回押すと、お好みの色にあわすことができます。もう一度押すとイルミネーションが消えます。もう一度押すとイルミネーションが再開します。  
※ミストを発生させずにイルミネーションを楽しむことができます。電源切の状態からLEDライトスイッチ(11)を押してください。イルミネーションがスタートします。  
もう一度押すとお好みの色にあわすことができます。もう一度押すと切れます。  
※イルミネーションの場合、水槽(タンク)(7)に水が入っていないくてもお楽しみいただけます。
10. ON/OFF電源スイッチ(10)を押してからミストの運転を開始しますと、約2時間で電源が自動停止します。
11. ミストの運転中、水槽(タンク)(7)内の水位が、水位センサー(8)の金属部分の付近になると運転が自動停止します。



## 5 精油の使用方法

- 水槽(タンク)(7)に精油を2~3滴入れます。(図9)

## 6 精油(アロマオイル)の安全な使用方法

- 精油を扱ったあとは直ちに手を洗ってください。
  - 本体と精油は子供の手の届かない所に保管してください。精油は炎に近づけないでください。
  - 精油は子供の手の届かない所に保管してください。子供が精油を飲み込んでしまった時は、精油を薄めるためミルクを与え、直ちに医師にご相談ください。
  - 精油は内服しないでください。目や耳に入れないでください。
  - 精油が目に入らないようにしてください。もし目に入った場合はきれいな水でよくすすぎ、直ちに医師にご相談ください。
  - 妊娠中の方、高血圧の方、てんかんの方は、精油の使用にあたっては医師にご相談ください。
  - 精油の中にはコンタクトレンズを傷めるものがあります。コンタクトレンズをご使用の方は特に注意してください。
  - 精油が衣服に付着した場合、大量の水で洗い流してください。その際、乾燥機は使用せず、自然に乾かしてください。乾燥機を使用した場合、付着部分が発熱したり、最悪の場合発火するおそれがあります。
- ※ 付属の精油以外の精油をご使用の場合、詳しい取扱いについては、精油に付属している取扱説明書を参考にしてください。

## 7 ご注意

- 運転中は本体を運んだり傾けたりしないでください。(図10)
- 水槽内に水が残っている時に、本体を傾けたりしないでください。水漏れの原因になります。
- 水槽内の水以外に精油がつかないようにしてください。もしついてしまった場合は、湿らせた布で直ちに拭き取ってください。
- 万が一本体内に水が侵入してしまった場合、電源を切って本体からACアダプターを取り外し、完全に乾かしてからご使用ください。
- 故障する恐れがありますので、蛇口から直接給水せずに、計量カップから給水してください。
- 排水時は吹き出し口を上にして排水してください。(図11)
- 吹き出し口に水が入らないようにしてください。(図12)

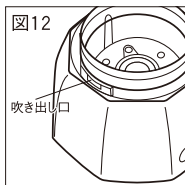
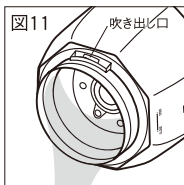
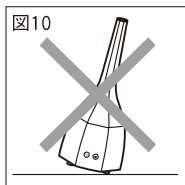

## 8 お手入れ

ご注意:お手入れの前には必ず電源を切り電源プラグを抜いてください。

- 給水タンクを空にし、やわらかい湿らせた布で拭いてください。
- 週に一度、超音波ユニットと水位センサーを消毒用アルコールをつけた綿棒で拭いてください。(注:本体はアルコールで拭かないでください。塗装がはがれるおそれがあります。中性洗剤をお使いください。)
- 15~20日の使用後に蒸気の出が悪くなった場合は、前述の方法で超音波ユニット、水位センサーを清掃してください。
- 使用後は電源を切り、電源プラグを抜いて、給水タンクの水をすべて捨てて完全に乾かしてから保管してください。
- 長期保管後は清掃を行ってください。乾いた場所に保管してください。

## 9 仕様

- |     |                |       |               |
|-----|----------------|-------|---------------|
| ●品番 | 6700           | ●消費電力 | ミスト大 : 9W     |
| ●品名 | イルミネーションアロマ    |       | ミスト小 : 8W     |
| ●入力 | AC100V 50/60Hz |       | LEDライト : 1W   |
| ●出力 | DC24V 500mA    | ●加湿能力 | ミスト大 : 25ml/h |

## 10 故障かな？と思ったら

つぎのような場合は故障でないことがあります。  
お問い合わせや修理を依頼される前にもう一度お調べください。

問 題	原 因	対 処 法
ミストが出ない 又は 出が悪くなった	アダプターがコンセントに接続されていない	コンセントに接続してください。
	電源が入っていない	電源を入れてください。
	本体電源ソケットに電源コネクタが入っていない	電源コネクタを入れてください。
	水不足	電源を切り、水を入れて再度お試しください。
	水量過多	電源を切り、余分な水を捨ててください。
	蒸気の通り道がふさがっている	製品の組み立てを確実に行ってください。
	蒸留水又は冷水を使用している	常温の水道水をご使用ください。
	水位センサー、超音波ユニットが汚れている	前述の方法で清掃してください。
	水温または室内などの環境温度が低い	スイッチを入れ、10～20分程度運転してください。次第にミストの発生が安定してきます。
	コード類の接続不良	しっかりと接続し直してください。
本体から水がもれる	組み立ての不備	製品の組み立てを確実に行ってください。
	本体を動かされたことによる水漏れ	電源を切りコードを抜いて完全に乾かしてから再度ご使用ください。
本体や机に水蒸気がつく	高湿度又は低気温のため結露しやすくなっている	エアコンの設定温度を少し上げるか、室内を除湿してみてください。 本体の設置場所を変えてみてください。又は加湿レベルを弱くしてください。
	発生した蒸気が風で吹き戻され表面付着している	風向きにそって設置し直してください。